

Характеристики

Область применения	Присоединительная арматура для металлических шлангов
Применение	паяная конструкция с термостойкостью до 200 °C сварная конструкция из высококачественной стали с термостойкостью до 550 °C
Соединение 1	Фланец предварительной сварки на ступени давления PN6
Форма уплотнения 1	Плоское уплотнение
Конструкция	прямые
Материал	Сталь
Норма	DIN 2631 DIN EN 1092-1

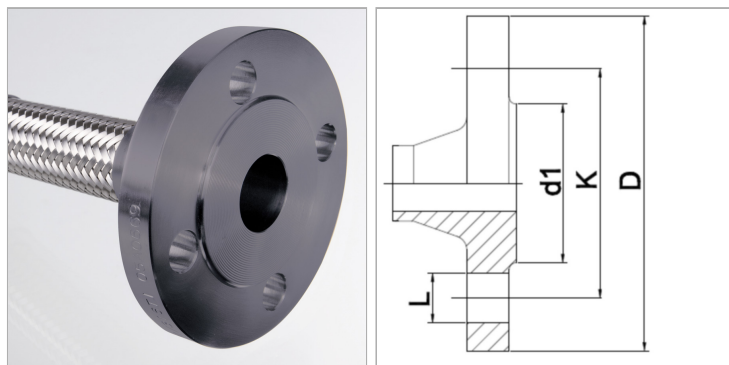

Указание по заказу

Другие варианты исполнения по запросу

Артикул

Наименование	DN	PN (бар)	D	d1	K	L
WA010LVPN6	10	6	75	35	50	11
WA013LVPN6	13	6	80	40	55	11
WA020LVPN6	20	6	90	50	65	11
WA025LVPN6	25	6	100	60	75	11
WA032LVPN6	32	6	120	70	90	14
WA040LVPN6	40	6	130	80	100	14
WA050LVPN6	50	6	140	90	110	14
WA065LVPN6	65	6	160	110	130	14
WA080LVPN6	80	6	190	128	150	18
WA100LVPN6	100	6	210	148	170	18
WA125LVPN6	125	6	240	178	200	18
WA150LVPN6	150	6	265	202	225	18

DN = номинальный диаметр, номинальный внутренний диаметр