

Характеристики

Модель	Соединение для насоса (3 отверстия)
Конструкция	Угол 90°
Крепление	С комплектом метрических винтов
Материал	Сталь ST 42.3
Защита поверхности	Гальваническое покрытие

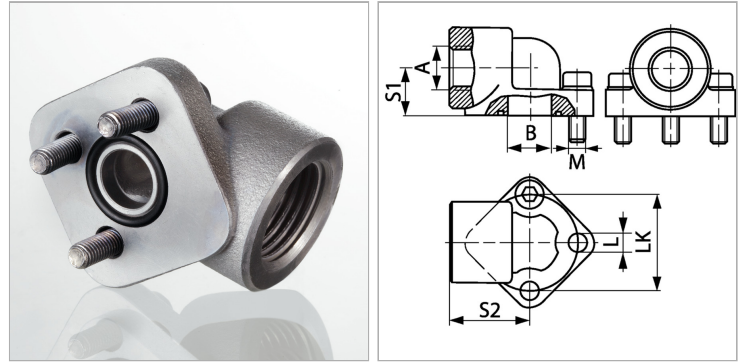

Информация о продукте

Давление PV	315 bar
LK	30 mm
S2	24 mm
S1	17 mm
B	12 mm

B	12 mm
A	G 3/8" -19
L	6.3 mm
Винты	(3x) M 6 x 20
Кольцо круглого сечения	15,88 x 2,62

PV = макс. Рабочее давление (бар)

LK = диаметр центров отверстий

Указания

Указанное максимальное рабочее давление относится к фланцу! Фактическое рабочее давление определяется трубой (толщиной стенок) и ее качеством!

Комплект поставки

С комплектом метрических винтов и кольцом круглого сечения