

Характеристики

Модель Ersatzdichtung für EO-2

Материал Steel / NBR

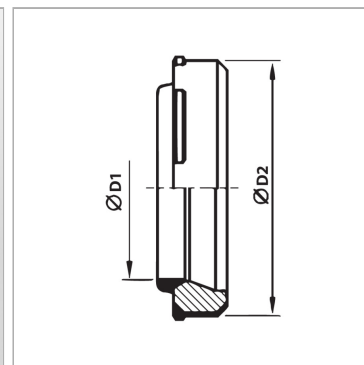

Информация о продукте

$\varnothing d2$ 33.7 mm

$\varnothing d1$ 28 mm

$\varnothing d1$ 28 mm

Серия L