

Характеристики

Область применения	Присоединительная арматура для металлических шлангов
Соединение 1	Конический штуцер, форма SD, с шлицевой накладной гайкой, форма F
Форма уплотнения 1	коническое уплотнение с уплотнительным кольцом
Конструкция	прямые
Материал	нержавеющая сталь
Норма	DIN 11851 DIN 405-1

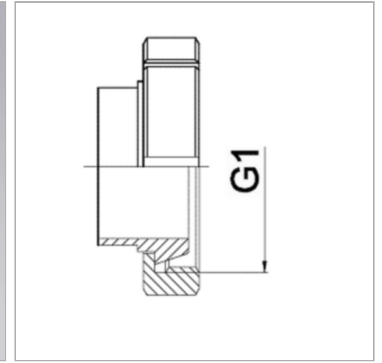

Информация о продукте

DN	25
G1	Rd 52 x 1/6"

G1	Rd 52 x 1/6"
PN (бар)	40

DN = номинальный диаметр, номинальный внутренний диаметр

Указание по заказу

Другие варианты исполнения по запросу