

Характеристики

Область применения	Присоединительная арматура для металлических шлангов
Применение	паяная конструкция с термостойкостью до 200 °C сварная конструкция из высококачественной стали с термостойкостью до 550 °C
Соединение 1	Фланец предварительной сварки на ступени давления PN40
Форма уплотнения 1	Плоское уплотнение
Конструкция	прямые
Материал	Сталь
Норма	DIN 2635 DIN EN 1092-1

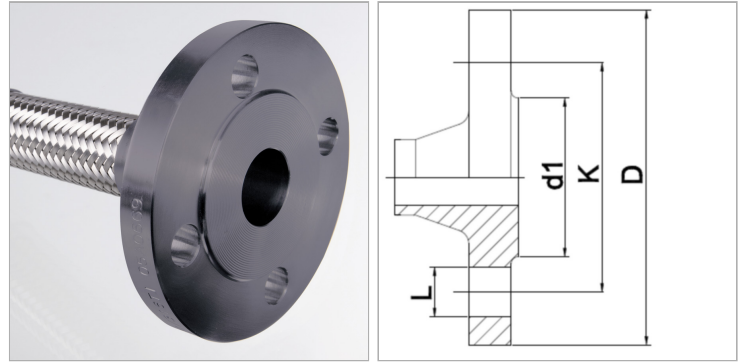

Информация о продукте

DN	20
PN (бар)	40
D	105 mm

d1	58 mm
K	75 mm
L	14 mm

DN = номинальный диаметр, номинальный внутренний диаметр

Указание по заказу

Другие варианты исполнения по запросу