

Характеристики

Конструкция	Угол 90°
Модель	Ввертный штуцер с регулировкой положения
Форма уплотнения 1	Уплотнение ввертного штуцера кольцом круглого сечения
Соединение 1	Наружная резьба UN/UNF
Форма уплотнения 2	Наружный конус 74°
Соединение 2	Наружная резьба UN/UNF
Материал	Сталь
Защита поверхности	Гальваническое покрытие

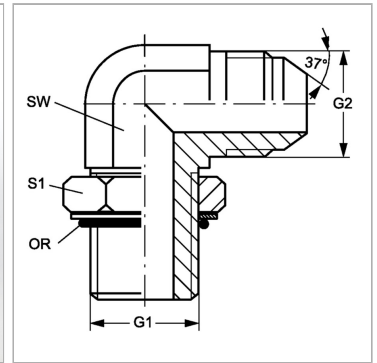

Информация о продукте

G1	1/2"-20 UNF
G2	9/16"-18 UNF
SW	13 mm

SW	13 mm
S1	17
Кольцо круглого сечения	10,52 x 1,83

SW, S1, S2, S3 = размер под ключ