

Характеристики

Конструкция	Угол 90°
Модель	Навинчиваемый штуцер
Форма уплотнения 1	Резьбовое уплотнение
Соединение 1	Внутренняя резьба NPT
Форма уплотнения 2	Наружный конус 74°
Соединение 2	Наружная резьба UN/UNF
Материал	нержавеющая сталь

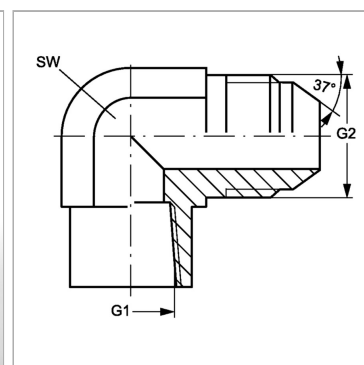

Информация о продукте

G1	1/4" -18 NPT
G2	3/4" -16 UNF

G2	3/4" -16 UNF
SW	19 mm

SW = размер под ключ