

Характеристики

Конструкция	Угол 90°
Модель	Ввертный штуцер
Форма уплотнения 1	Резьбовое уплотнение
Соединение 1	Наружная резьба BSPT, коническая
Форма уплотнения 2	Внутренний конус 60°
Соединение 2	Гаечная резьба BSP
Материал	Сталь
Защита поверхности	Гальваническое покрытие

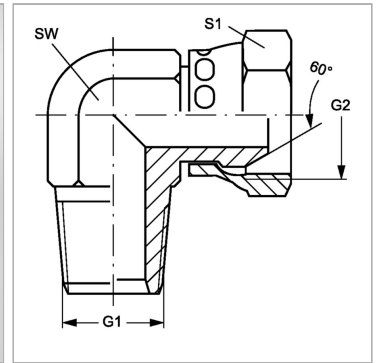

Информация о продукте

G1	R 1.1/2" K
G2	G 1.1/2" -11
SW	48 mm

SW	48 mm
S1	60
S2	60

SW, S1, S2, S3 = размер под ключ