

Характеристики

Конструкция	Угол 90°
Модель	Ввертный штуцер с регулировкой положения
Форма уплотнения 1	Кольцо круглого сечения и камерное кольцо
Соединение 1	Метрическая наружная резьба, цилиндрическая
Форма уплотнения 2	Наружный конус 74°
Соединение 2	Наружная резьба UN/UNF
Материал	Сталь
Защита поверхности	Гальваническое покрытие

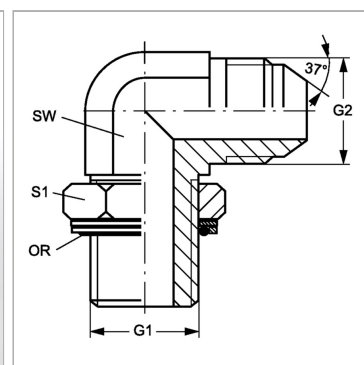

Информация о продукте

G1	M 20 x 1.5
G2	7/8" -14 UNF
SW	22 mm

SW	22 mm
S1	24
Кольцо круглого сечения	17,3 x 2,4

SW, S1, S2, S3 = размер под ключ