

Характеристики

Конструкция	Угол 90°
Модель	Ввертный штуцер с регулировкой положения
Форма уплотнения 1	Уплотнение ввертного штуцера кольцом круглого сечения
Соединение 1	Метрическая наружная резьба, цилиндрическая
Форма уплотнения 2	Наружный конус 74°
Соединение 2	Наружная резьба UN/UNF
Материал	Сталь
Защита поверхности	Гальваническое покрытие

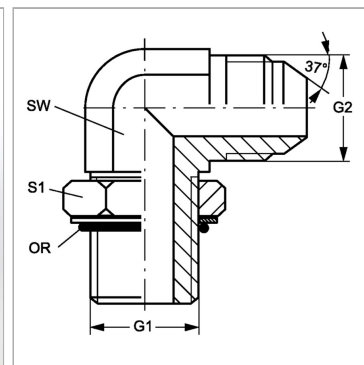

Информация о продукте

G1	M 48 x 2
G2	1.7/8" -12 UN
SW	48 mm

SW	48 mm
S1	55
Кольцо круглого сечения	46,7 x 2,8

SW, S1, S2, S3 = размер под ключ