

Характеристики

Конструкция	Угол 45°
Модель	Ввертный штуцер
Форма уплотнения 1	Уплотнение ввертного штуцера кольцом круглого сечения
Соединение 1	Наружная резьба UN/UNF
Форма уплотнения 2	Внутренний конус 60°
Соединение 2	Наружная резьба BSP, цилиндрическая
Материал	Сталь
Защита поверхности	Гальваническое покрытие

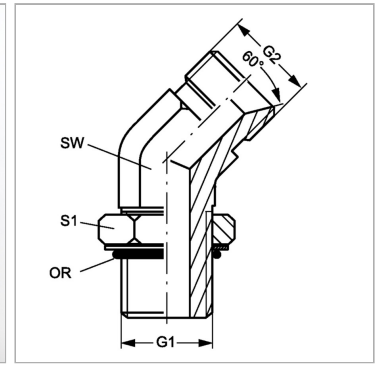

Информация о продукте

G1	3/4" -16 UNF
G2	G 3/8" -19
SW	19 mm

SW	19 mm
S1	22
Кольцо круглого сечения	16,36 x 2,20

SW, S1, S2, S3 = размер под ключ