

Характеристики

Конструкция	Угол 45°
Модель	Ввертный штуцер с регулировкой положения
Форма уплотнения 1	Кольцо круглого сечения и камерное кольцо
Соединение 1	Метрическая наружная резьба, цилиндрическая
Форма уплотнения 2	Внутренний конус 60°
Соединение 2	Наружная резьба BSP, цилиндрическая
Материал	Сталь
Защита поверхности	Гальваническое покрытие

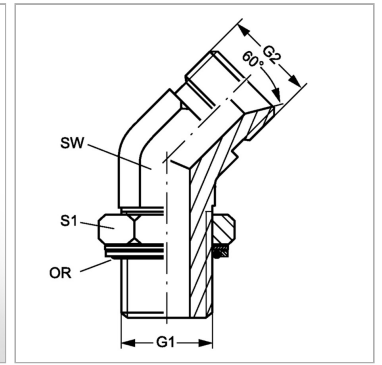

Информация о продукте

G1	M 48 x 2
G2	G 1.1/2" -11
SW	50 mm

SW	50 mm
S1	55
Кольцо круглого сечения	44,0 x 3,0

SW, S1, S2, S3 = размер под ключ