

Характеристики

Конструкция	Угол 45°
Модель	Соединительный штуцер
Форма уплотнения 1	Внутренний конус 74°
Соединение 1	Гаечная резьба UN/UNF
Форма уплотнения 2	Внутренний конус 74°
Соединение 2	Гаечная резьба UN/UNF
Материал	Сталь
Защита поверхности	Гальваническое покрытие

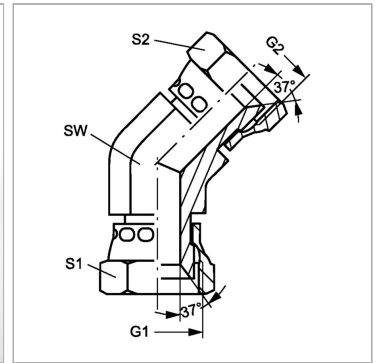

Информация о продукте

S2	41
G1 + G2	1.5/16" -12 UN

G1 + G2	1.5/16" -12 UN
S1	41

SW, S1, S2, S3 = размер под ключ