

Характеристики

Модель	Усиливающие гильзы
Материал	Сталь
Защита поверхности	Гальваническое покрытие

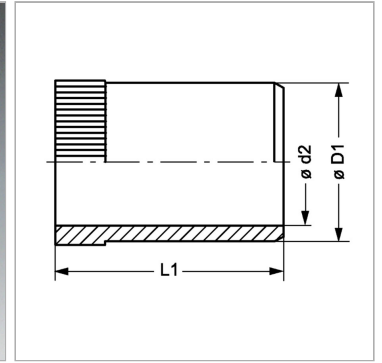
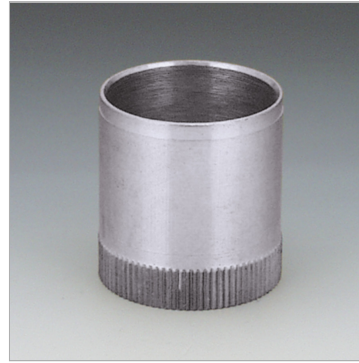

Информация о продукте

Ø D1	4.8 mm
Ø d2	3.6 mm

Для внутреннего Ø трубы	5 mm
L1	14 mm