

Характеристики

Модель	Усиливающие гильзы
Материал	Латунь

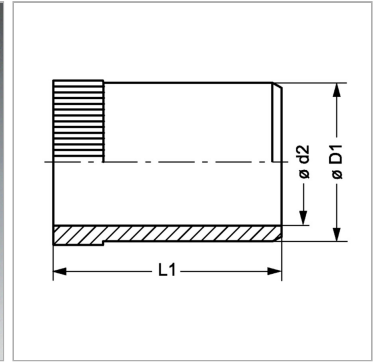

Информация о продукте

Ø D1	31.8 mm
Ø d2	29.2 mm

Для внутреннего Ø трубы	32 mm
L1	22.5 mm