

Характеристики

Модель	Усиливающие гильзы
Материал	нержавеющая сталь

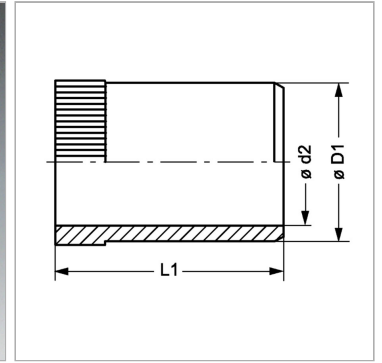
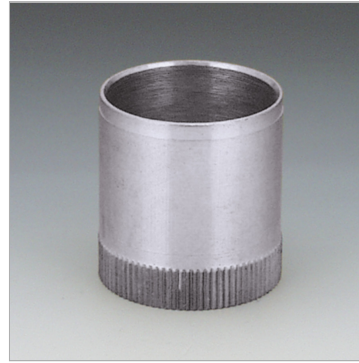

Информация о продукте

Ø D1	29.8 mm
Ø d2	27.2 mm

Для внутреннего Ø трубы	30 mm
L1	21 mm