

Характеристики

Модель	Усиливающие гильзы
Материал	Сталь
Защита поверхности	Гальваническое покрытие

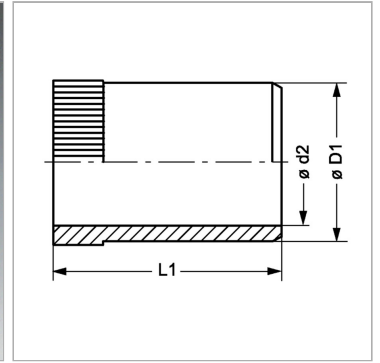
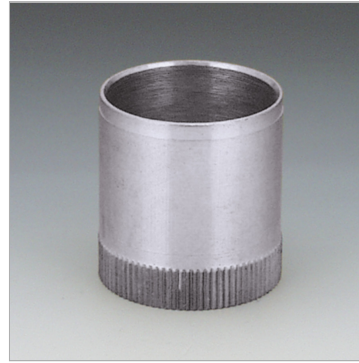

Информация о продукте

Ø D1	25.8 mm
Ø d2	24.2 mm

Для внутреннего Ø трубы	26 mm
L1	21 mm