

Характеристики

Модель	Усиливающие гильзы
Материал	Латунь

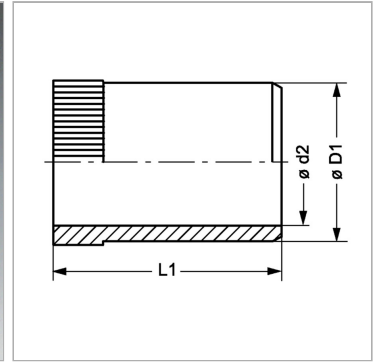
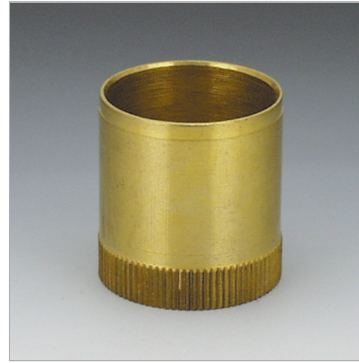

Информация о продукте

$\varnothing D1$	24.8 mm
$\varnothing d2$	23.2 mm

Для внутреннего \varnothing трубы	25 mm
L1	18 mm