

Характеристики

Модель	Усиливающие гильзы
Материал	нержавеющая сталь

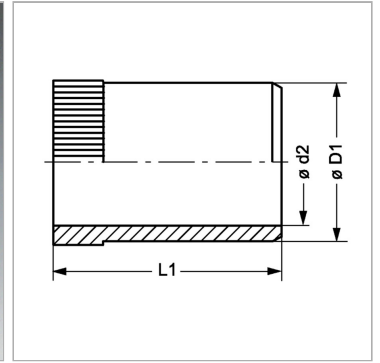
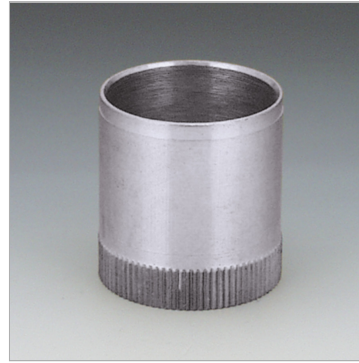

Информация о продукте

Ø D1	23.8 mm
Ø d2	22.2 mm

Для внутреннего Ø трубы	24 mm
L1	18 mm