

Характеристики

Модель	Усиливающие гильзы
Материал	Латунь

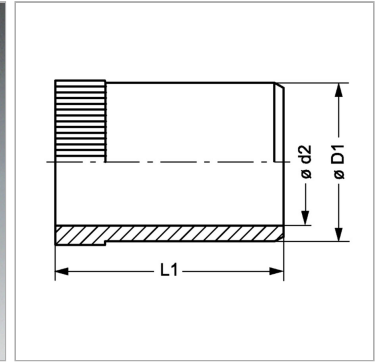

Информация о продукте

Ø D1	21.8 mm
Ø d2	20.2 mm

Для внутреннего Ø трубы	22 mm
L1	23.5 mm