

Характеристики

Модель	Усиливающие гильзы
Материал	Сталь
Защита поверхности	Гальваническое покрытие

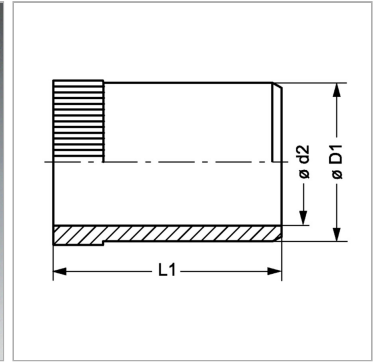
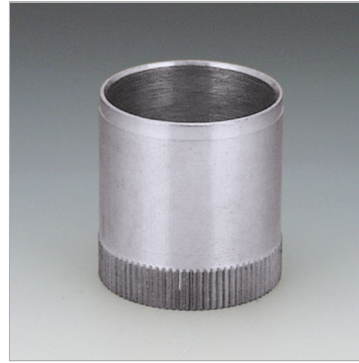

Информация о продукте

Ø D1	20.8 mm
Ø d2	19.2 mm

Для внутреннего Ø трубы	21 mm
L1	20 mm