

Характеристики

Модель	Усиливающие гильзы
Материал	нержавеющая сталь

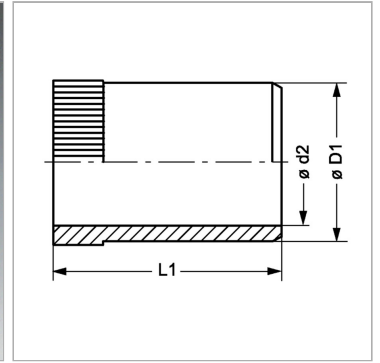
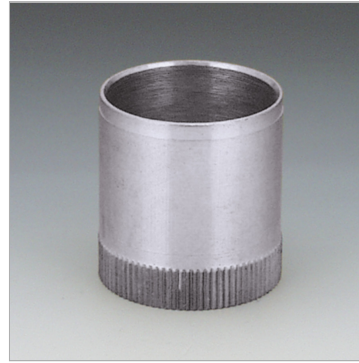

Информация о продукте

Ø D1	18.8 mm
Ø d2	17.2 mm

Для внутреннего Ø трубы	19 mm
L1	18 mm