

Характеристики

Модель	Усиливающие гильзы
Материал	Латунь

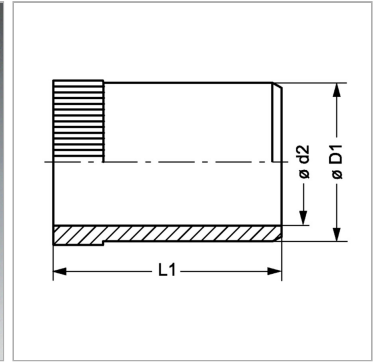
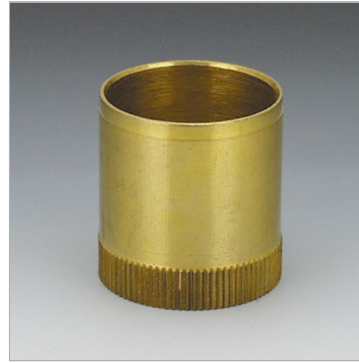

Информация о продукте

$\varnothing D1$	18.8 mm
$\varnothing d2$	17.2 mm

Для внутреннего \varnothing трубы	19 mm
L1	18 mm