

Характеристики

Модель	Усиливающие гильзы
Материал	Латунь

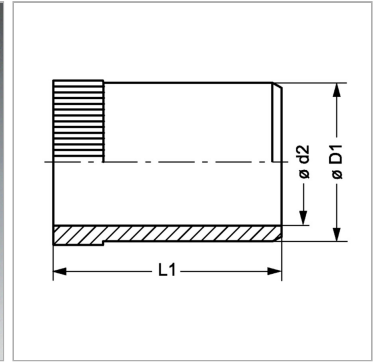

Информация о продукте

$\varnothing D1$	17.8 mm
$\varnothing d2$	16.2 mm

Для внутреннего \varnothing трубы	18 mm
L1	22 mm