

Характеристики

Модель	Усиливающие гильзы
Материал	Сталь
Защита поверхности	Гальваническое покрытие

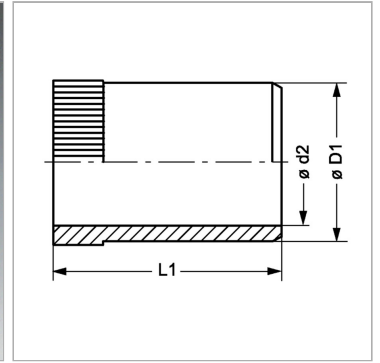
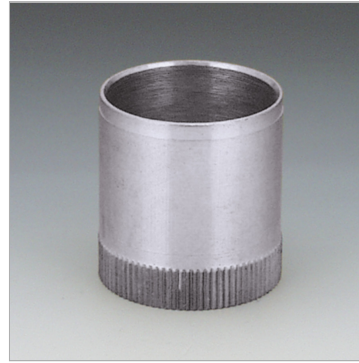

Информация о продукте

Ø D1	17.8 mm
Ø d2	16.2 mm

Для внутреннего Ø трубы	18 mm
L1	22 mm