

Характеристики

Модель	Усиливающие гильзы
Материал	Сталь
Защита поверхности	Гальваническое покрытие

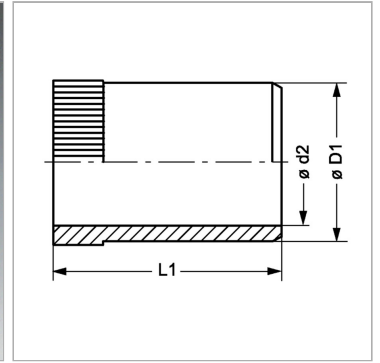
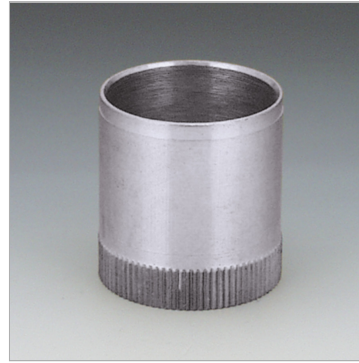

Информация о продукте

Ø D1	9.8 mm
Ø d2	8.6 mm

Для внутреннего Ø трубы	10 mm
L1	16.5 mm