

Характеристики

Модель	Усиливающие гильзы
Материал	Латунь

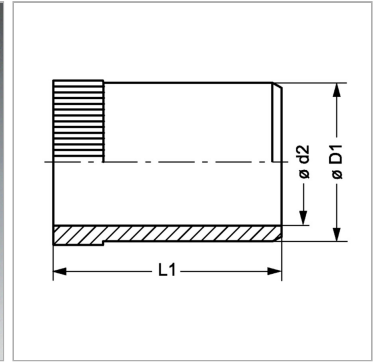

Информация о продукте

Ø D1	8.8 mm
Ø d2	7.6 mm

Для внутреннего Ø трубы	9 mm
L1	16.5 mm