

Характеристики

Модель	Усиливающие гильзы
Материал	Латунь

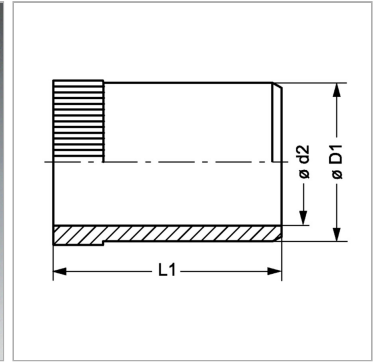

Информация о продукте

Ø D1	7.8 mm
Ø d2	6.6 mm

Для внутреннего Ø трубы	8 mm
L1	16.5 mm