

Характеристики

Модель	Усиливающие гильзы
Материал	Латунь

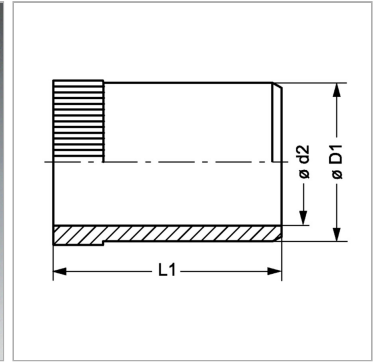

Информация о продукте

Ø D1	5.8 mm
Ø d2	4.6 mm

Для внутреннего Ø трубы	6 mm
L1	15.5 mm