

Характеристики

Модель	Усиливающие гильзы
Материал	Латунь

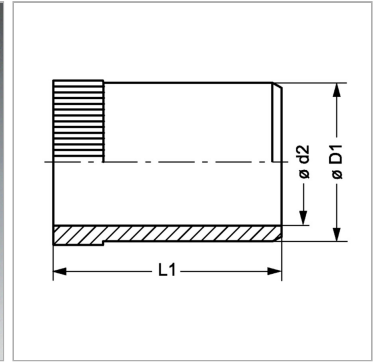

Информация о продукте

Ø D1	3.8 mm
Ø d2	2.6 mm

Для внутреннего Ø трубы	4 mm
L1	15.5 mm