

Характеристики

Конструкция	прямые
Модель	Резьбовая заглушка с внутренним шестигранником
Форма уплотнения 1	Форма F
Соединение 1	Метрическая наружная резьба, цилиндрическая
Материал	Сталь
Защита поверхности	Гальваническое покрытие

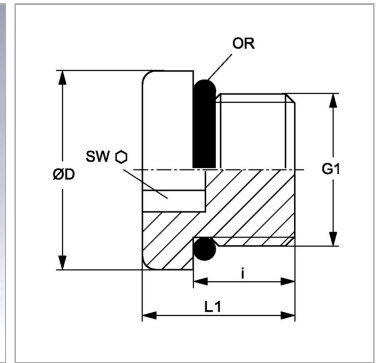

Информация о продукте

G1	M 18 x 1,5
Рабочее давление, бар	PN 630
Ø D	23 mm
i	14 mm

i	14 mm
SW	8 mm
L1	19 mm
Кольцо круглого сечения	15,3 x 2,2

PN = Номинальное давление (бар)

PB = макс. Рабочее давление (бар)