

Характеристики

Конструкция	прямые
Модель	Резьбовая заглушка с внутренним шестигранником
Форма уплотнения 1	Форма В
Соединение 1	Метрическая наружная резьба, цилиндрическая
Материал	нержавеющая сталь

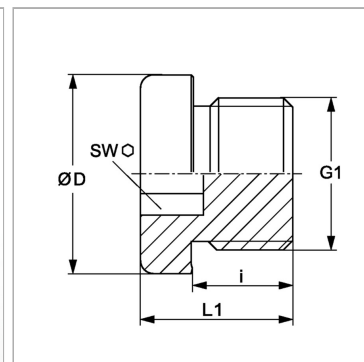

Информация о продукте

G1	M 10 x 1
Ø D	14 mm
i	8 mm

i	8 mm
SW	5 mm
L1	12 mm

PN = Номинальное давление (бар)

PB = макс. Рабочее давление (бар)