

Характеристики

Конструкция	прямые
Модель	Резьбовая заглушка с внутренним шестигранником
Форма уплотнения 1	Форма E
Соединение 1	Метрическая наружная резьба, цилиндрическая
Материал	нержавеющая сталь

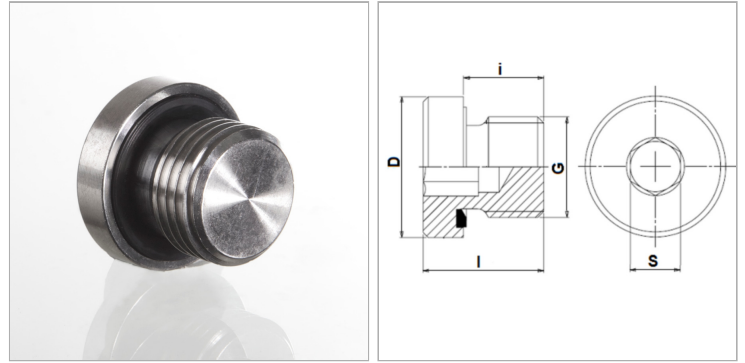

Информация о продукте

G	M 10 x 1
Рабочее давление, бар	PN 400
D	14 mm

i	8 mm
l	12 mm
S	5 mm

PN = Номинальное давление (бар)

PB = макс. Рабочее давление (бар)

Указание по заказу

NBR уплотнения FPM (Витон) по запросу