

Характеристики

Модель	Цельный фланец SAE
Конструкция	прямые
Норма	SAE J 518 C ISO 6162
Крепление	Внутренняя резьба для метрических винтов
Материал	S355J2G3 (ST52.3)
Защита поверхности	Гальваническое покрытие

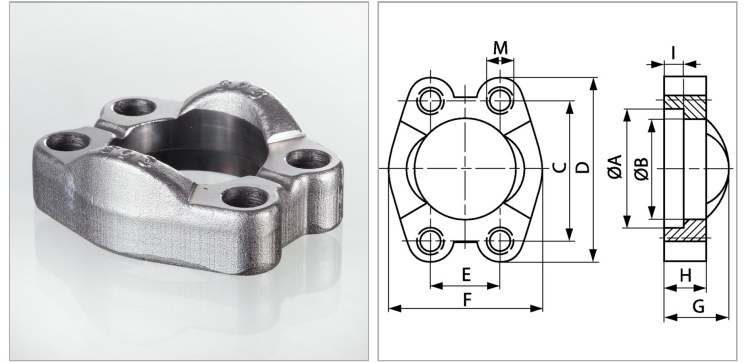

Информация о продукте

Типоразмер	1.1/4"
Серия давления	6000 PSI
PВ	400 bar
М метр.	M 14
C	66.7 mm
I	9.8 mm
G	38 mm

G	38 mm
A	54.8 mm
D	95 mm
H	27 mm
F	77.2 mm
E	31.8 mm
B	44.5 mm

PВ = макс. Рабочее давление (бар)