

Характеристики

Модель	Цельный фланец SAE
Конструкция	прямые
Норма	SAE J 518 C ISO 6162
Крепление	Внутренняя резьба для метрических винтов
Материал	S355J2G3 (ST52.3)
Защита поверхности	Гальваническое покрытие

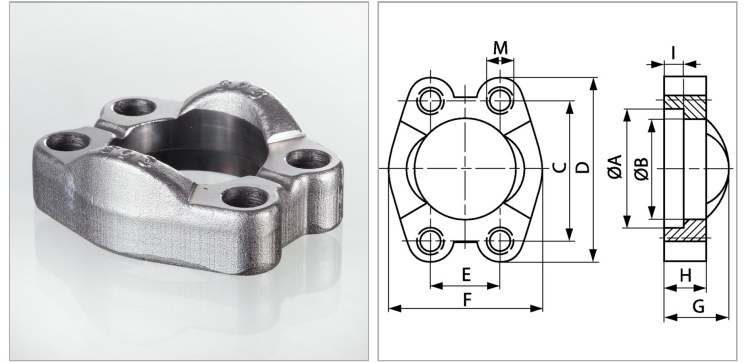

Информация о продукте

Типоразмер	1.1/2"
Серия давления	3000 PSI
PВ	200 bar
М метр.	M 12
C	69.9 mm
I	7.5 mm
G	25 mm

G	25 mm
A	61.1 mm
D	94 mm
H	16 mm
F	82.2 mm
E	35.7 mm
B	50.8 mm

PВ = макс. Рабочее давление (бар)