

Характеристики

Конструкция	прямые
Модель	Глухой штуцер с внутренним шестигранником
Форма уплотнения 1	Уплотнение кольцом круглого сечения
Соединение 1	Наружная резьба UN/UNF
Материал	Сталь
Защита поверхности	Гальваническое покрытие

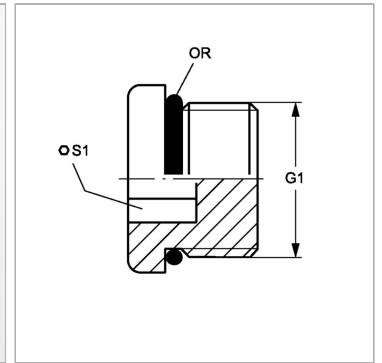

Информация о продукте

G1	1.7/8" -12 UN
S1	22

S1	22
Кольцо круглого сечения	43,69 x 3,00

SW, S1, S2, S3 = размер под ключ