

Характеристики

Конструкция	прямые
Модель	Глухой штуцер
Форма уплотнения 1	Уплотнение кольцом круглого сечения
Соединение 1	Наружная резьба UN/UNF
Материал	Сталь
Защита поверхности	Гальваническое покрытие

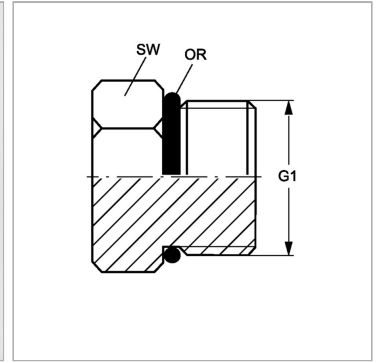

Информация о продукте

G1	1/2"-20 UNF
SW	16 mm

SW	16 mm
Кольцо круглого сечения	10,52 x 1,83

SW, S1, S2, S3 = размер под ключ