

Характеристики

Конструкция	прямые
Модель	Глухой штуцер
Форма уплотнения 1	Уплотнение кольцом круглого сечения
Соединение 1	Наружная резьба UN/UNF
Материал	Сталь
Защита поверхности	Гальваническое покрытие

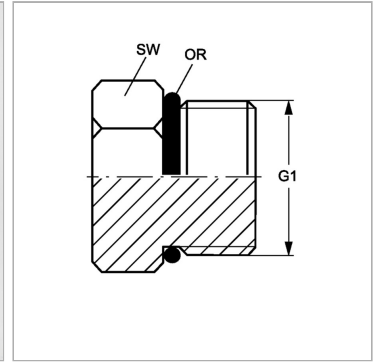

Информация о продукте

G1	3/8" -24 UNF
SW	13 mm

SW	13 mm
Кольцо круглого сечения	7,65 x 1,78

SW, S1, S2, S3 = размер под ключ