

Характеристики

Конструкция	прямые
Модель	Глухой штуцер с внутренним шестигранником
Форма уплотнения 1	Уплотнение кольцом круглого сечения
Соединение 1	Наружная резьба UN/UNF
Материал	Сталь
Защита поверхности	Гальваническое покрытие

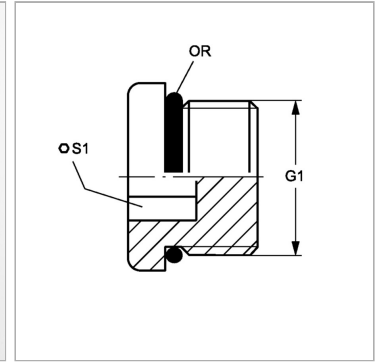

Информация о продукте

G1	5/16"-24 UNF
S1	3

S1	3
Кольцо круглого сечения	6,07 x 1,63

SW, S1, S2, S3 = размер под ключ