

### Характеристики

<b>Конструкция</b>	прямые
<b>Модель</b>	Глухой штуцер
<b>Форма уплотнения 1</b>	Уплотнение кольцом круглого сечения
<b>Соединение 1</b>	Наружная резьба UN/UNF
<b>Материал</b>	Сталь
<b>Защита поверхности</b>	Гальваническое покрытие

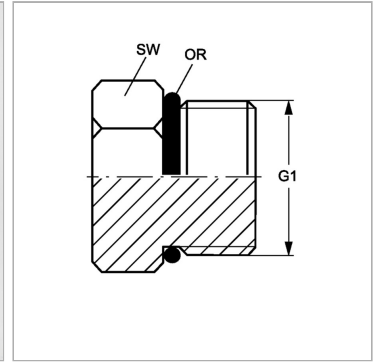

### Информация о продукте

<b>G1</b>	5/16"-24 UNF
<b>SW</b>	11 mm

<b>SW</b>	11 mm
<b>Кольцо круглого сечения</b>	6,07 x 1,63

SW, S1, S2, S3 = размер под ключ