

Характеристики

Конструкция	прямые
Модель	Глухой штуцер с наружным шестигранником
Форма уплотнения 1	Форма G
Соединение 1	Наружная резьба BSP, цилиндрическая
Материал	Сталь
Защита поверхности	Гальваническое покрытие

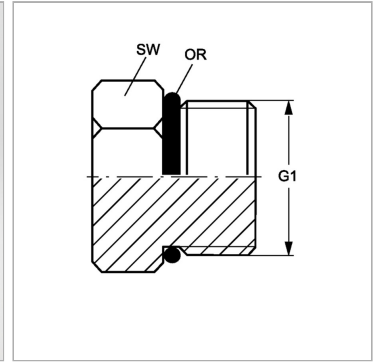
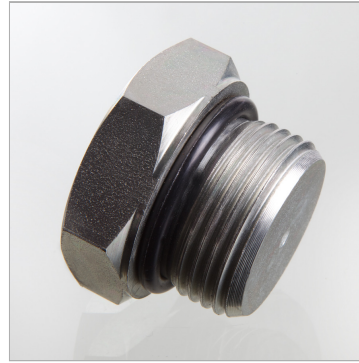

Информация о продукте

G1	G 3/8" -19
SW	22 mm

SW	22 mm
Кольцо круглого сечения	13,94 x 2,62

SW, S1, S2, S3 = размер под ключ