

Характеристики

Конструкция	прямые
Модель	Глухая гайка
Форма уплотнения 1	Наружный конус 60° с кольцом круглого сечения
Соединение 1	Гаечная резьба BSP
Материал	Сталь
Защита поверхности	Гальваническое покрытие

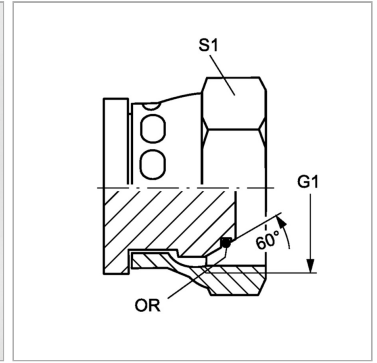

Информация о продукте

G1	G 1/4" -19
S1	17

S1	17
Кольцо круглого сечения	6,5 x 1,0

SW, S1, S2, S3 = размер под ключ