

Характеристики

Область применения	Промышленность
Соединение 1	Глухой фланец на ступени давления PN16
Форма уплотнения 1	Плоское уплотнение
Конструкция	прямые
Материал	Сталь
Норма	DIN EN 1092-1

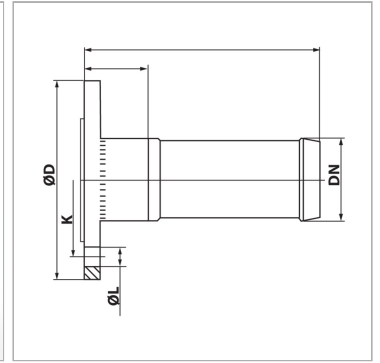
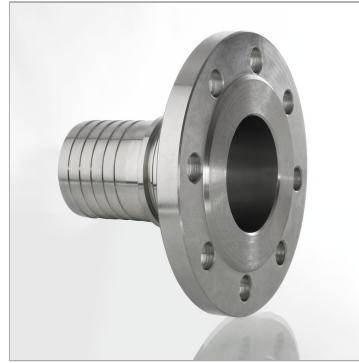

Информация о продукте

DN*	75
Размер	50
Дюймы	3"
Ø D	200 mm

Ø D	200 mm
K	160 mm
L	18 mm
N	8 mm

N = количество отверстий