

Характеристики

Область применения	Промышленность
Соединение 1	Свободный фланец на ступени давления PN16
Форма уплотнения 1	Плоское уплотнение
Конструкция	прямые
Материал	Сталь
Норма	DIN EN 1092-1

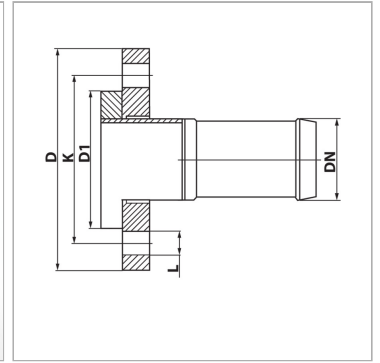

Информация о продукте

DN*	40
Размер	24
Дюймы	1.1/2"
Ø D	150 mm

K	110 mm
D1	88 mm
L	18 mm
N	4 mm

N = количество отверстий