

Характеристики

Область применения	Промышленность
Соединение 1	Глухой фланец на ступени давления PN16
Форма уплотнения 1	Плоское уплотнение
Конструкция	прямые
Материал	Сталь
Норма	DIN EN 1092-1

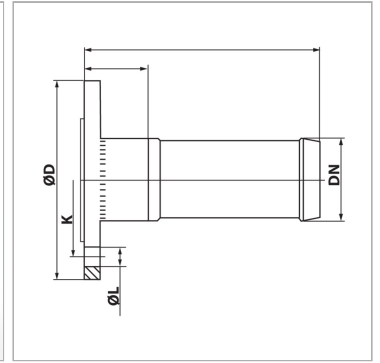
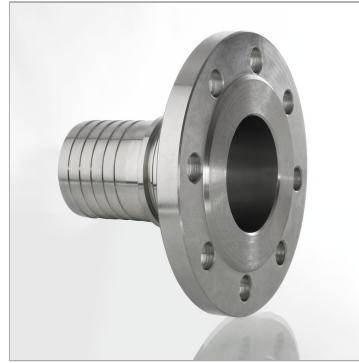

Информация о продукте

DN*	25
Размер	16
Дюймы	1"
Ø D	115 mm

Ø D	115 mm
K	85 mm
L	14 mm
N	4 mm

N = количество отверстий