

Характеристики

Применение	Clamping components for TRI-clamp connections
Исполнение	Clamp stainless steel
Норма	DIN 32676
Материал	нержавеющая сталь

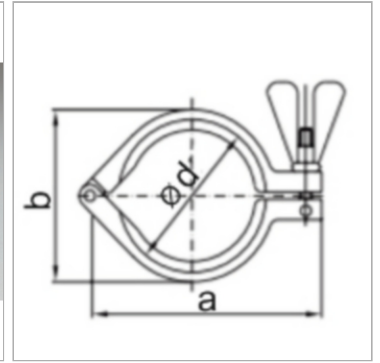

Информация о продукте

Ø d	91 mm
a	137 mm

a	137 mm
b	104 mm

Указание по заказу

Другие варианты исполнения по запросу