

Характеристики

Дополнение к модели	Для пластмассовых труб из PA 11/12
Модель	Усиливающие гильзы
Материал	Латунь

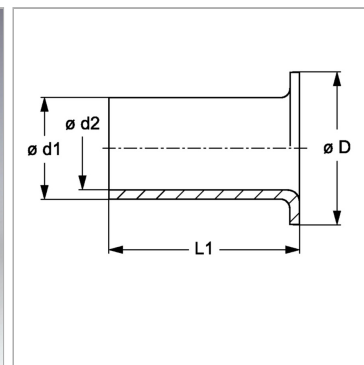

Информация о продукте

$\varnothing d2$	18.7 mm
$\varnothing d1$	20 mm

D	21.8 mm
L1	20 mm