

Характеристики

Конструкция	прямые
Модель	Вставной соединитель
Материал	Латунь
Защита поверхности	Никелирование

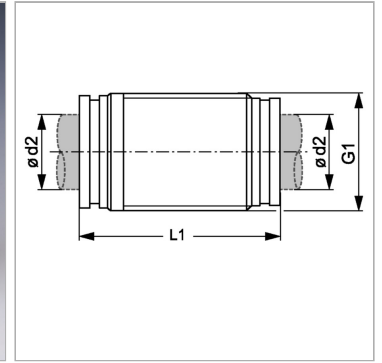

Информация о продукте

$\varnothing d2$	14 mm
G1	M 24 x 1

G1	M 24 x 1
L1	45.5 mm