

Характеристики

Форма уплотнения 1	Уплотнительная головка 60°
Соединение 1	Метрическая гаечная резьба
Материал	Сталь
Защита поверхности	Гальваническое покрытие
Норма	DIN 3863

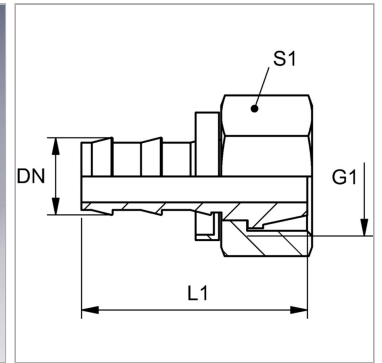

Информация о продукте

DN	12
Размер	8
Дюймы	1/2"

G1	M 22 x 1,5
L1	45 mm
S1	27

DN = номинальный диаметр, номинальный внутренний диаметр