

Характеристики

Форма уплотнения 1	Уплотнительная головка 60°
Соединение 1	Метрическая гаечная резьба
Материал	Сталь
Защита поверхности	Гальваническое покрытие
Норма	DIN 3863

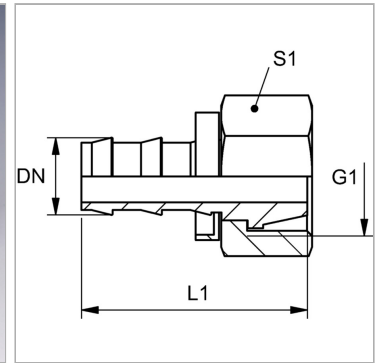

Информация о продукте

DN	10
Размер	6
Дюймы	3/8"

G1	M 16 x 1,5
L1	34 mm
S1	19

DN = номинальный диаметр, номинальный внутренний диаметр